



Preisliste Nr. 15

Lüftungskanäle

Entrauchungskanäle

Zubehör

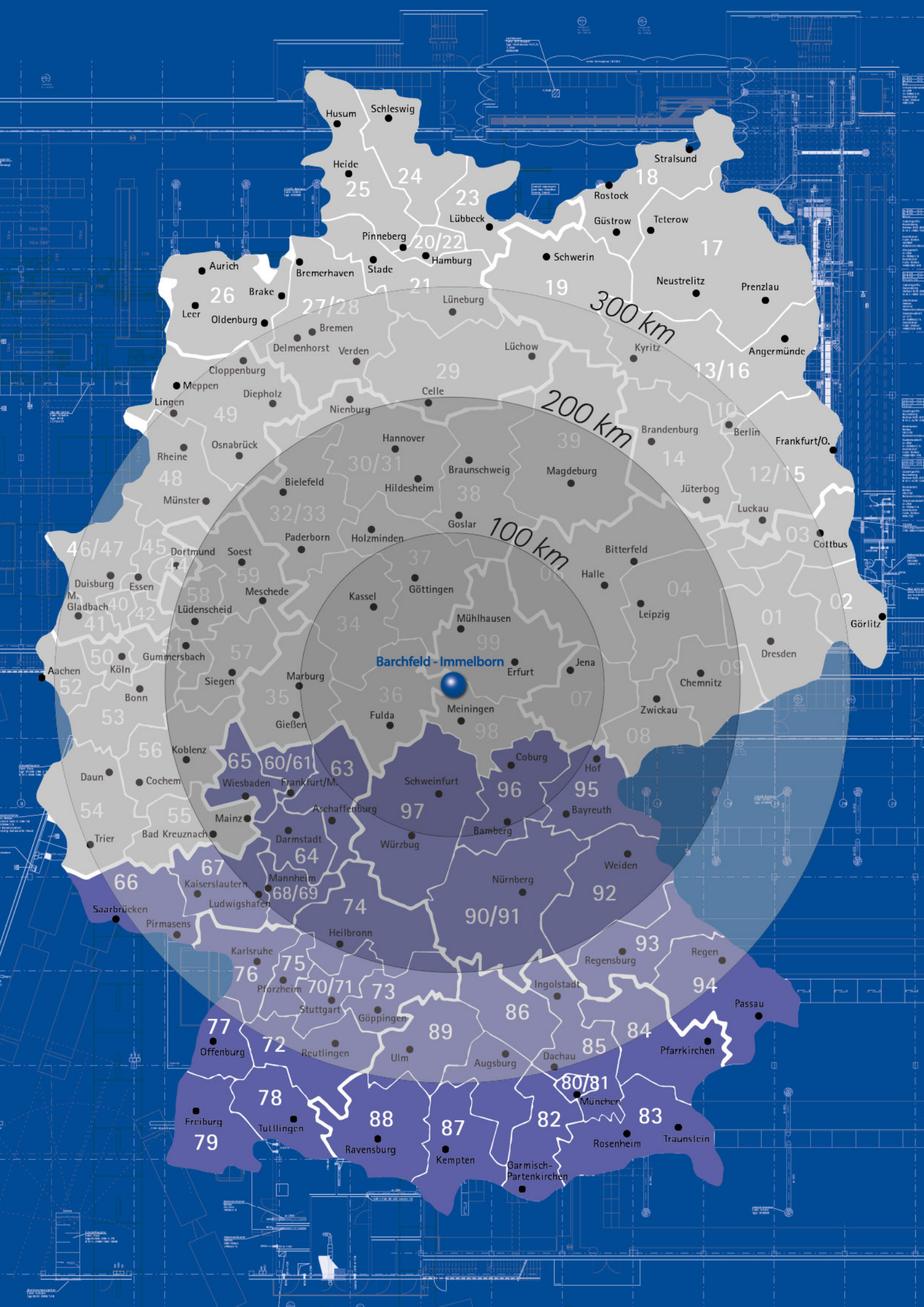

Ansprechpartner

GSP Lüftungstechnik GmbH

Tel.: 03695/5529-0
Fax: 03695/5529-10
E-Mail: info@gsp-lueftungstechnik.de
web: www.gsp-lueftungstechnik.de

Geschäftsführung

Herr Gräf Tel.: 03695/5529-18
graef.s@gsp-lueftungstechnik.de

Buchhaltung

Frau Voß Tel.: 03695/5529-22
voss.i@gsp-lueftungstechnik.de

Angebote und Preise

Frau Hillebrand Tel.: 03695/5529-19
hillebrand.h@gsp-lueftungstechnik.de

Termine und Disposition

Herr Panik Tel.: 03695/5529-21
panik.m@gsp-lueftungstechnik.de

Technik und Arbeitsvorbereitung

Herr Hartmann Tel.: 03695/5529-11
hartmann.a@gsp-lueftungstechnik.de

Herr Brand Tel.: 03695/5529-23
brand.m@gsp-lueftungstechnik.de

Frau Fleischmann Tel.: 03695/5529-29
fleischmann.s@gsp-lueftungstechnik.de

Außendienst

 Ewald Egeler
Industrie-
vertretung CDH Charlottenhöhe 2, 74592 Kirchberg an der Jagst
Tel.: 079 54-9 26 43 73 Fax: 079 54-9 26 43 75
Mobil: 01 70-7 71 16 33 E-Mail: ewald@hvegeler.de
PLZ 70-71-72-73-74-75-76-77-78-79-80-81-82-83-84-
85-86-87-88-89-90-91-92-93-94-95-96-97



Impressum

Inhalt: GSP Lüftungstechnik GmbH
Gesamtherstellung: © LieDesign, Suhl
Stand: Oktober 2024
Irrtum und Preisänderungen vorbehalten

Inhaltsverzeichnis

1	Kanal und Formteil verzinkt	4
	1.1 Lüftungskanal verzinkt in gefalzter Ausführung	4
	1.2 Mehrpreise	4
	1.3 Zubehör	4
	1.4 An- und Einbauteile	5
2	Gitter- und Anschlusskästen	9
	2.1 Gitterkasten aus verzinktem Stahlblech mit Stützen	9
	2.2 Anschlusskasten	9
	2.3 Mehrpreise	9
3	Fortluft- und Ansauglemente	10
	3.1 Dachdurchführung	10
	3.2 Ausblas- und Ansaugkonstruktionen	11
	3.3 Ausblas- und Ansauggitter	12
4	Schalldämmkulissen	13
	4.1 Schalldämmkulisse als Absorber / Resonator mit Glasseidengewebe	13
	4.2 Schalldämmkulisse als Absorber mit Glasseidengewebe	14
5	Entrauchungskanal Stahlblech	15
	5.1 Entrauchungskanal	15
	5.2 WSK 600 Weichstoffkompensator	15
	5.3 Entrauchungsgitter G-601	16
	5.4 Montagezubehör	16
6	Kanal und Formteil doppelwandig	17
	6.1 Kanal doppelwandig, isoliert	17
	6.2 Mehrpreise für doppelwandig isolierten Kanal	17
	6.3 An- und Einbauteile	17
7	Kanal und Formteil Edelstahl	18
	7.1 Gefalzter Edelstahlkanal	18
	7.2 Geschweißter Edelstahlkanal	18
	7.3 Mehrpreise	19
	7.4 Zubehör	19
	7.5 An- und Einbauteile	20
8	Kanal und Formteil Aluminium	21
	8.1 Gefalzter Aluminiumkanal AlMg3/Al99.5	21
	8.2 Mehrpreise für gefalzten Aluminiumkanal	21
9	Kanal und Formteil Stahlblech geschweißt	22
	9.1 Geschweißter Stahlblechkanal aus S235-2 (schwarz)	22
	9.2 Geschweißter Stahlblechkanal aus DX51D+Z75-MA-C (verz.)	22
	9.3 Mehrpreise für geschweißten Stahlblechkanal	22
	9.4 An- und Einbauteile	22
10	Montagehinweise	23
11	Stückliste	25
12	Bauteil-Norm nach DIN 18379	26
	Preisstellung und Schlussbemerkungen	28

1 Kanal und Formteil verzinkt

1.1 Lüftungskanal verzinkt in gefalzter Ausführung

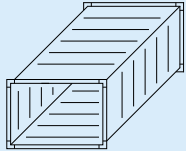
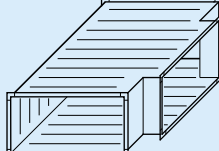

Luftkanäle und Formstücke aus sendzimiervverzinktem Stahlblech nach DIN 24190/24191 bzw. DIN EN 1505/1507. Form F, Abrechnung nach DIN 18379, mit RAS-Kanalfalz, Formteile mit Pittsburgh- oder Schnapp-Falz, alle Schlussverbindungen mit Profilrahmen und Winkel versehen, Winkelecken mit Dichtungsmasse ausgespritzt, jedoch ohne Verbindungs-, Dichtungs- und Aufhänge- bzw. Befestigungsmaterial.

gerader Kanal Druckklasse 1 / Niederdruck (+ 400 Pa bis -200 Pa), Dichtheitsklasse A			Formteil Druckklasse 1 / Niederdruck (+400 Pa bis -200 Pa), Dichtheitsklasse A		
	Kanal Kantenlänge	€/m ²		Formteil Kantenlänge	€/m ²
	100 – 250 mm	33,00		100 – 250 mm	40,00
	251 – 1500 mm	29,00		251 – 1500 mm	36,00
	1501 – 2000 mm	31,50		1501 – 2000 mm	38,50
	2000 – 3000 mm	34,00		2000 – 3000 mm	41,00

1.2 Mehrpreise

	€/m ²
Übergänge von eckig auf rund	7,55
Kanäle und Formstücke in Druckklasse 2 / Mitteldruck (+1000 Pa bis -750 Pa)	1,50
Kanäle und Formstücke in Druckklasse 3 / Hochdruck (+2000 Pa bis -750 Pa)	2,60
Dichtheitsklasse B nach DIN EN 1507	1,20
Dichtheitsklasse C nach DIN EN 1507	2,80
Dichtheitsklasse D nach DIN EN 1507	9,55
Kanäle und Formstücke wasserdicht/öldicht abgedichtet	5,41
Ecken und Falze verlötet, Blech am Rahmen 10 mm umgebordet	20,00
Kanalenden mit Folie verschlossen	2,50
Hygieneausführung (innen gereinigt und Enden mit Folie verschlossen)	5,00
Mehrpreis Steckverbinder innen (SVI)	8,05
Innenisolierung mit Mineralwolle 30 mm	37,12
Innenisolierung mit Mineralwolle 50 mm	40,99
Lochblechabdeckung bei Innenisolierung mit Mineralwolle	51,81
Innenisolierung mit Armaflex 13 mm	54,45
Innenisolierung mit Armaflex 19 mm	65,60
Pulverbeschichtung max. Abmaße 1100x1500x4000, Gewicht max. pro Bauteil = 50 kg (mind. 75,00€)	44,00

1.3 Zubehör

Losrahmen	DK(B+C)		DK(A)	Rahmenprofil	DK(B+C)		DK(A)
			€/lfdm				€/lfdm
	20	6,65	6,45		20	2,15	2,00
	30	7,75	7,55		30	2,50	2,35
	40	8,57	8,47		40	4,50	4,35

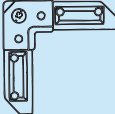
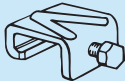

Eckwinkel			€/Stck.	Schraubklammern verzinkt			€/Stck.
	20	0,37			20er, 30er, 40er Profil		0,26
	30	0,70					
	40	1,49					

1.3 Zubehör

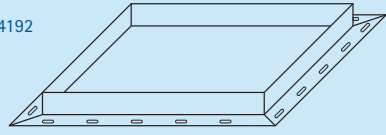
Winkeleisenrahmen

		verzinkt €/lfdm	
ungebohrt		30x30x3	16,79
		40x40x4	21,53
		50x50x5	31,57
		60x60x6	44,28
gebohrt nach DIN 24192 und 24193		30x30x3	18,85
		40x40x4	23,60
		50x50x5	33,64
		60x60x6	46,35

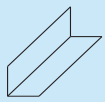
Blechprofil

		Mindestabrechnung 1,0 m	€/lfdm
Blechwinkel aus verzinktem Blech 1,0 mm		30x30	7,27
		50x50	8,40
		100x100	11,23
Z-Profil		30x50x30	11,47
Hut-Profil		30x50x50x50x30	19,88

Blechzuschnitt Mindestberechnung 0,5 m²

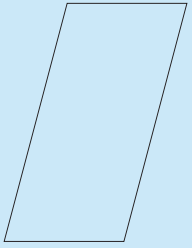
	Blechstärke	€/m ²
	0,8 mm bis 0,9 mm	25,43
	1,0 mm bis 1,10 mm	31,08
	1,20 mm	33,90
	1,5 mm	42,38
	2,0 mm	56,51
	Lochblech 1,0 mm RV 5-8 (freier Querschn. 35,43%)	43,29

Dichtmittel

	in Schläuchen á 560 ml €/Stck.
	Mastic-Butyl 13,98

Zinkspray

	€/Stck.
	Dosen á 400 ml 5,48

Schiebeleiste verzinkt

	€/lfdm
	1,64

Leitblechprofil verzinkt

	€/lfdm
	Lieferlänge 1-5 m 2,99

Vorlegeband

	€/lfdm
	9x4 mm 0,16
	12x4 mm 0,23
	15x5 mm 0,28
	25x5 mm 0,46
	30x5 mm 0,56

1.4 An- und Einbauteile

Bundkragen mit Einbau

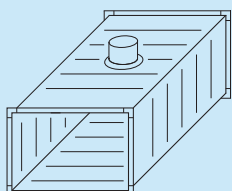
	€/Stck.
	Bundkragen bis 100 mm Durchmesser 17,58
	Bundkragen bis 200 mm Durchmesser 17,94
	Bundkragen bis 300 mm Durchmesser 18,29
	Bundkragen bis 400 mm Durchmesser 19,41
	Bundkragen bis 500 mm Durchmesser 21,61
Bundkragen bis 600 mm Durchmesser 23,42	

1.4 An- und Einbauteile

Aufsetzen von eckigem Stutzen und Schuhstutzen inkl. Ausschnitt

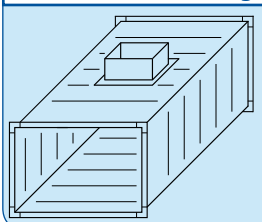

	€/Stck.		€/Stck.
Stutzen bis 600 mm Umfang	13,14	Stutzen bis 4500 mm Umfang	59,93
Stutzen bis 1000 mm Umfang	19,00	Stutzen bis 5500 mm Umfang	73,21
Stutzen bis 1500 mm Umfang	24,50	Stutzen bis 6500 mm Umfang	86,16
Stutzen bis 2500 mm Umfang	33,29		
Stutzen bis 3500 mm Umfang	46,60		

Flexibler Stutzen gestreckte Länge 150 mm TÜV-geprüft geeignet für Brandschutzklappen

PVC, temperaturbeständig
-30 °C bis +80 °C nach DIN 4102
B2 mit umlaufendem Dichtband
(kein Vorlegeband bei der
Montage erforderlich)
Dichtheitsklasse C gemäß
VDI 6022 geeignet

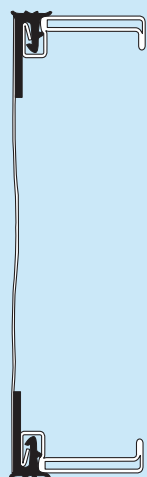
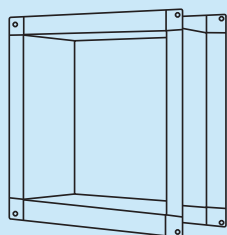

Umfang	P20	P30	P20 V2A	P30 V2A
bis 1000 mm	54,47	59,67	157,74	176,42
bis 1250 mm	59,67	63,48	179,02	201,70
bis 1500 mm	63,48	67,48	200,59	228,66
bis 1750 mm	67,48	72,78	223,17	254,03
bis 2000 mm	72,78	77,89	244,46	280,52
bis 2250 mm	77,89	84,40	267,42	306,18
bis 2500 mm	84,40	89,51	288,61	332,85
bis 2750 mm	88,12	93,41	310,17	359,62
bis 3000 mm	92,21	98,62	332,85	384,91
bis 3250 mm	98,62	103,83	354,14	411,68
bis 3500 mm	102,52	107,82	377,01	437,24
bis 3750 mm	107,82	115,63	398,48	463,91
bis 4000 mm	112,93	119,44	419,67	489,29
bis 4250 mm	118,05	125,67	442,44	515,97
bis 4500 mm	123,44	129,76	463,91	542,83
bis 4750 mm	127,25	135,15	485,20	568,11
bis 5000 mm	132,36	140,26	507,97	594,79
bis 5250 mm	137,47	144,07	529,26	620,35
bis 5500 mm	141,38	150,58	552,03	647,12
bis 5750 mm	147,88	154,58	573,50	672,31
bis 6000 mm	151,88	160,80	594,79	699,17
bis 6250 mm	157,09	166,19	617,47	724,45
bis 6500 mm	162,29	170,10	639,03	751,22
bis 6750 mm	166,19	180,32	660,32	777,99
bis 7000 mm	170,10	184,78	683,18	803,32
bis 7250 mm	176,42	187,02	704,38	830,32
bis 7500 mm	180,32	190,73	727,15	855,60
bis 7750 mm	184,23	194,73	748,62	882,37
bis 8000 mm	190,73	201,05	769,90	907,66

Revisionsdeckel

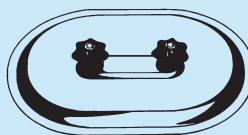

	lose €/Stck.	mit Einbau €/Stck.
RD 2 / 1 Ausschnitt 200 x 100	9,59	16,95
RD 3 / 2 Ausschnitt 300 x 200	15,20	22,51
RD 4 / 3 Ausschnitt 400 x 300	25,14	32,45
RD 5 / 4 Ausschnitt 500 x 400	38,29	45,60
RD 6 / 5 Ausschnitt 600 x 500	58,45	65,77
RD 7 / 5 Ausschnitt 700 x 500	75,99	83,30

1.4 An- und Einbauteile

Gitterausschnitt

	Umfang	€/Stck.
	bis 1000 mm	7,13
	bis 2000 mm	8,22
	bis 3000 mm	9,36
	bis 4000 mm	13,11
	bis 5000 mm	15,35
	bis 6000 mm	18,17
	bis 7000 mm	21,39
	bis 8000 mm	25,33

Mehrpriis für Ausführung mit Versteifung / lfdm) 6,01

Drosselklappe mit Einbau

		€/Stck.
	bis 0,15 m ²	41,95
	bis 0,30 m ²	49,02
	bis 0,40 m ²	58,78
	bis 0,50 m ²	74,46
	bis 0,60 m ²	89,76
	bis 0,70 m ²	106,20

Trennblech mit Einbau

		€/Stck.
	bis 0,5 m ²	16,45
	bis 1,0 m ²	25,50
	bis 1,5 m ²	36,81

Maschendrahtgitter Mw 19/1

		Blecheinfassung €/Stck.	Leichtprofilrahmen €/Stck.
	bis 0,2 m ²	25,94	34,10
	bis 0,5 m ²	51,60	60,34
	bis 1,0 m ²	79,97	89,30
	bis 1,5 m ²	102,59	111,65
	bis 2,0 m ²	138,49	146,64
	bis 2,5 m ²	164,74	172,89
	bis 3,0 m ²	193,11	200,64

Kondensatstutzen verzinkt mit Verschlusskappe

		€/Stck.
	1/2" inkl. Einbau	29,41
	3/4" inkl. Einbau	39,23
	1" inkl. Einbau	43,77
	1 1/2" inkl. Einbau	49,58

Stützrohr mit Einbau

	Länge	€/Stck.
	bis 500 mm	12,16
	bis 1000 mm	14,95
	bis 1500 mm	20,00

Jalousieklappe Typ JK-I-02 B

<p>Jalousieklappe mit Stahlblechlamelle, Zahnrad innen liegend, Lamellenabstand 100 mm Temperaturbest. -80°C bis +80°C Luftdichtheitsklasse: 2 nach EN 1751, Bautiefe 120 mm</p>		€/Stck.										
	Breite	300	400	500	600	700	800	900	1000	1100	1200	
	Höhe	210	115,54	122,69	129,85	134,96	140,08	143,14	153,37	157,46	162,57	168,70
		310	138,03	139,05	143,14	151,32	157,46	166,66	169,73	180,97	185,06	193,24
		410	145,19	155,41	160,52	168,70	179,95	185,06	193,24	198,36	205,51	216,76
		510	160,52	168,70	180,97	188,13	195,29	201,42	208,58	220,85	230,05	236,19
		610	179,95	188,13	196,31	201,42	214,71	222,89	233,12	240,28	247,43	258,68
		710	193,24	200,40	214,71	222,89	233,12	240,28	248,46	259,70	269,93	282,20
		810	205,51	218,80	230,05	239,25	248,46	259,70	269,93	282,20	292,42	302,65
		910	222,89	235,16	245,39	257,66	266,86	281,17	290,38	299,58	312,87	325,14
		1010	237,21	248,46	261,75	275,04	286,29	297,53	310,82	323,09	336,39	346,61
		1110	255,61	265,84	281,17	292,42	304,69	317,98	330,25	342,52	357,86	369,10
		1210	268,90	283,22	296,51	309,80	325,14	337,41	349,68	362,97	377,28	392,62

1.4 An- und Einbauteile

Jalousieklappe Typ JK-A-07 LK luftdicht nach EN 1751 Klasse 4

Regel-Drossel-Absperrklappe zur Druck- und Volumenänderung von Luftströmen in Lüftungstechnischen Anlagen.

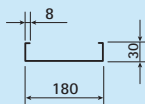
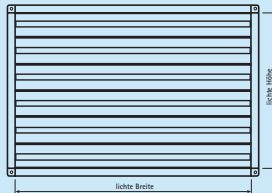

		€/Stck.								
Breite	Höhe	300	400	500	600	700	800	900	1000	1100
180	180	228,66	240,93	253,20	267,70	273,27	288,89	300,04	314,54	324,58
345	180	283,31	296,70	312,31	324,58	339,08	354,70	368,08	381,47	395,97
510	180	333,50	354,70	369,20	383,70	400,43	417,16	435,01	452,85	466,24
675	180	392,62	410,47	426,08	446,16	465,12	485,20	500,81	520,89	539,85
840	180	443,93	465,12	486,31	504,16	525,35	551,01	567,74	588,93	610,12
1005	180	499,70	520,89	543,20	566,62	588,93	611,24	634,66	656,97	679,28
1170	180	553,24	575,55	602,32	626,85	652,51	674,82	706,05	728,36	752,90
1335	180	606,78	632,43	660,32	687,09	713,86	741,74	770,74	795,28	823,17
1500	180	660,32	688,20	716,09	749,55	774,09	808,67	837,67	868,90	894,55
1665	180	710,51	742,86	774,09	808,67	839,90	872,24	903,47	933,59	965,94
1830	180	769,63	803,09	837,67	871,13	903,47	935,82	970,40	1002,74	1038,44
1995	180	885,63	923,55	958,13	994,94	1029,51	1066,32	1102,02	1139,94	1175,63
2160	180	942,51	979,32	1019,48	1056,28	1093,09	1129,90	1171,17	1209,09	1244,79
2325	180	994,94	1035,09	1073,01	1112,05	1154,44	1195,71	1236,98	1277,13	1318,40
2490	180	1048,48	1090,86	1134,36	1175,63	1218,02	1259,29	1306,13	1346,29	1392,02
		€/Stck.								
Breite	Höhe	1200	1300	1400	1500	1600	1700	1800	1900	2000
180	180	333,50	351,35	360,27	370,31	382,58	395,97	409,35	419,39	432,78
345	180	410,47	422,74	437,24	452,85	466,24	482,97	494,12	507,51	522,01
510	180	485,20	499,70	517,55	535,39	551,01	565,51	585,59	598,97	613,47
675	180	556,58	575,55	592,28	611,24	630,20	651,39	667,01	685,97	707,16
840	180	629,09	652,51	671,47	694,89	710,51	736,16	755,13	772,97	795,28
1005	180	706,05	727,24	750,66	771,86	795,28	817,59	841,01	866,67	888,97
1170	180	774,09	803,09	826,51	852,17	877,82	903,47	925,78	954,78	979,32
1335	180	851,05	877,82	905,70	931,36	969,28	988,24	1015,01	1041,78	1068,55
1500	180	924,67	955,90	983,78	1010,55	1041,78	1069,67	1102,02	1129,90	1162,25
1665	180	999,40	1029,51	1059,63	1093,09	1125,44	1155,55	1190,13	1222,48	1251,58
1830	180	1069,67	1106,48	1141,05	1173,40	1209,09	1240,32	1276,02	1308,36	1340,71
1995	180	1211,32	1248,13	1280,48	1318,40	1354,10	1392,02	1426,60	1462,29	1497,98
2160	180	1283,83	1320,63	1358,56	1399,83	1437,75	1476,79	1511,37	1553,75	1592,79
2325	180	1357,44	1396,48	1438,87	1479,02	1520,29	1558,21	1599,48	1641,87	1679,79
2490	180	1433,29	1472,33	1514,71	1558,21	1602,83	1647,45	1686,48	1727,75	1773,49

Mehrpreis für Jalousieklappe

	€/Stck.
Handstellhebel mit Feststellvorrichtung lose	11,15
Handstellhebel mit Feststellvorrichtung angebaut	30,96
Konsole für Stellantrieb	22,82
Stellmotoranbau inkl. Konsole	32,48
Stellmotor Belimo	auf Anfrage

2 Gitter- und Anschlusskästen

2.1 Gitterkasten aus verzinktem Stahlblech mit Stützen

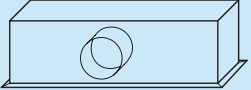
Größe AxB in mm		ohne Lochbl. €/Stck.	mit Lochbl. €/Stck.
	225	32,12	37,72
	325	33,57	39,07
	425	35,60	41,19
	625	40,14	44,05
	825	45,11	48,29
	1025	49,65	58,85
125 x	1225	54,60	65,93
	325	35,31	45,11
	425	38,48	47,98
	625	42,69	52,20
	825	47,53	62,76
	1025	52,20	70,92
225 x	1225	57,18	79,05
	325	38,02	50,68
	425	40,14	57,50
	625	45,11	66,23
	825	50,11	72,73
	1025	54,60	79,36
325 x	1225	59,58	86,74

2.2 Anschlusskasten

Anschlusskasten für Deckenauslässe aus verzinktem Stahlblech

Größe	A/B in mm	Höhe in mm	Stützen	ohne Lochbl. €/Stck.	mit Lochbl. €/Stck.
1	250	250	148	31,98	38,02
2	300	250	148	33,49	39,83
3	350	300	148	35,91	44,79
4	400	300	148	40,58	50,39
5	450	320	198	43,77	56,12
6	500	400	198	46,48	63,07
7	550	440	198	55,37	65,93
8	600	440	248	57,50	74,84
9	700	450	297	60,66	87,80

2.3 Mehrpreise

	€
Drosselklappe im Stützen	25,30
Befestigungstraverse bis Größe 5	8,44
Befestigungstraverse bis Größe 8	10,12
Aufhänger	3,47

3 Fortluft- und Ansaugelemente

3.1 Dachdurchführung

Dachdurchführung verzinkt

aus verzinktem Stahlblech, Blechstärke bis 1,20 mm mit umlaufendem Klebeflansch 200 mm, wasserdicht

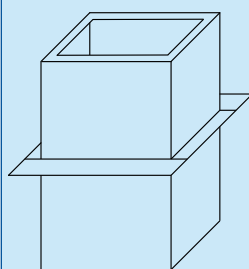

Mehrpreis:

- Isolierung mit 19 mm Armaflex
- Isolierung mit 50 mm Steinwolle
- Isolierung mit 50 mm Steinwolle und Lochblechabdeckung
- Dachneigung bis 45°
- 30% zum Basispreis

AxB in mm	einwandig	doppelwandig 40 mm Iso.
200x200	91,11	255,27
300x300	108,02	284,23
400x400	136,23	326,61
500x500	153,58	368,41
600x600	171,07	392,71
700x700	192,65	423,63
800x800	214,23	471,16
900x900	236,69	515,96
1000x1000	259,05	581,13
1100x1100	279,54	637,55
1200x1200	299,62	692,02
1300x1300	318,93	735,31
1400x1400	339,00	780,13
1500x1500	357,25	822,95
1600x1600	380,19	875,01
1700x1700	400,81	924,20
1800x1800	421,21	972,03
1900x1900	443,70	1023,76
2000x2000	466,46	1152,76

Dachsockel verzinkt

aus verzinktem Stahlblech, Blechstärke 1,5 – 2,0 mm mit umlaufendem Klebeflansch 200 mm, wasserdicht

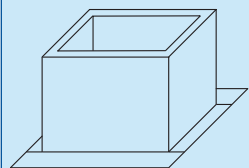

Mehrpreis:

- Isolierung mit 19 mm Armaflex
- Isolierung mit 50 mm Steinwolle
- Isolierung mit 50 mm Steinwolle und Lochblechabdeckung
- Dachneigung bis 45°
- 30% zum Basispreis

AxB in mm	einwandig	doppelwandig 40 mm Iso.
200x200	68,64	137,45
300x300	100,31	187,98
400x400	133,20	237,00
500x500	168,35	286,49
600x600	204,56	335,98
700x700	237,44	384,55
800x800	282,27	434,79
900x900	307,03	482,77
1000x1000	334,31	534,50
1100x1100	375,65	588,06
1200x1200	409,00	639,84
1300x1300	444,45	691,25
1400x1400	471,16	743,77
1500x1500	503,88	820,71
1600x1600	536,01	850,05
1700x1700	563,49	903,68
1800x1800	584,29	955,88
1900x1900	627,60	1009,44
2000x2000	658,82	1058,16



3.2 Ausblas- und Ansaugkonstruktionen

Ausblasbogen 135° mit Maschengitter

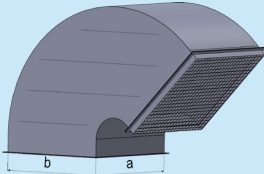
	€/Stck.									
	a b	200	400	600	800	1000	1200	1400	1600	1800
200	82,67	94,90	104,11	128,55	146,64	171,25	193,55	204,11	227,21	249,68
400	141,21	168,35	193,11	231,14	253,90	289,95	326,03	338,70	372,65	406,43
600	205,17	256,48	303,99	359,36	383,81	433,88	482,01	496,04	540,99	586,11
800	272,54	385,00	445,80	514,31	541,16	601,50	661,83	675,12	731,54	787,67
1000	460,14	537,07	614,32	691,70	721,42	793,99	865,36	877,74	943,66	1011,55
1200	586,71	673,00	754,92	840,17	925,09	1008,69	1093,17	1099,95	1179,15	1257,61
1400	767,14	863,85	961,01	1056,34	1106,29	1249,75	1344,36	1347,21	1436,69	1526,30
1600	908,81	1008,84	1108,11	1209,63	1312,52	1411,92	1514,67	1615,92	1716,82	1817,47
1800	1120,92	1233,16	1346,91	1459,91	1572,15	1683,65	1794,68	1906,63	2018,71	2130,82
2000	1356,87	1479,38	1601,57	1726,77	1850,50	1975,41	2096,57	2220,43	2343,38	2466,47

Deflektorhaube verzinkt

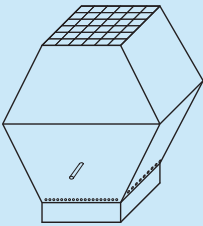
	AxB in mm	€/Stck.
	200x 200	352,63
300x 300	386,22	
400x 400	436,59	
500x 500	520,54	
600x 600	654,87	
700x 700	787,51	
800x 800	1029,29	
900x 900	1301,37	
1000x 1000	1637,21	
1100x 1100	1880,69	
1200x 1200	2236,59	
1300x 1300	2535,57	
1400x 1400	2941,84	
1500x 1500	3255,91	
1600x 1600	3704,17	
1700x 1700	4028,33	
1800x 1800	4515,29	
1900x 1900	4837,62	
2000x 2000	5361,58	

Für rechteckigen Anschluss gilt (A + B) / 2.
Bei Zwischengrößen wird der Preis der nächstgrößeren Abmessung berechnet.
Abweichende Ausführung auf Anfrage.

Regenkragen

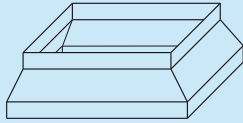
	AxB in mm	€/Stck.
	200x 200	65,47
300x 300	70,44	
400x 400	73,85	
500x 500	77,14	
600x 600	80,56	
700x 700	83,96	
800x 800	87,23	
900x 900	93,93	
1000x 1000	100,74	
1100x 1100	107,43	
1200x 1200	114,13	
1300x 1300	120,82	
1400x 1400	127,51	
1500x 1500	134,33	
1600x 1600	141,03	
1700x 1700	147,72	
1800x 1800	154,41	
1900x 1900	161,09	
2000x 2000	169,50	

Für rechteckigen Anschluss gilt (A + B) / 2.
Bei Zwischengrößen wird der Preis der nächstgrößeren Abmessung berechnet.
Abweichende Ausführung auf Anfrage.

Ausblashaube mit Wetterschutzgittern verzinkt

	Größe in mm	2 x WSG		4 x WSG	
		€/Stck.	€/Stck.	€/Stck.	€/Stck.
300x 300	411,41	569,90	1200x 1200	1608,28	1872,96
400x 400	495,55	631,66	1300x 1300	1931,71	2176,30
500x 500	556,29	748,84	1400x 1400	2110,98	2283,85
600x 600	686,05	814,90	1500x 1500	2303,95	2581,37
700x 700	826,35	1013,56	1600x 1600	-	2702,45
800x 800	933,30	1085,22	1700x 1700	-	2897,10
900x 900	1133,23	1304,28	1800x 1800	-	3153,71
1000x 1000	1190,53	1391,85	1900x 1900	-	3353,99
1100x 1100	1371,21	1546,89	2000x 2000	-	3616,97

Für rechteckigen Anschluss gilt (A + B) / 2.
Bei Zwischengrößen wird der Preis der nächstgrößeren Abmessung berechnet.
Abweichende Ausführung auf Anfrage.

Fortluft- u. Ansaug- elemente

3

3.3 Ausblas- und Ansauggitter

Dachhaube mit Maschendrahtgitter

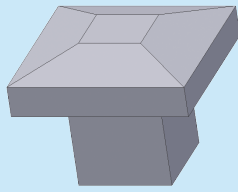

A x B in mm	€/Stck.
300 x 300	184,81
400 x 400	198,39
500 x 500	213,93
600 x 600	286,64
700 x 700	308,21
800 x 800	380,78
900 x 900	477,93
1000 x 1000	599,53
1250 x 1250	777,70
1500 x 1500	1047,44

Lamellenhaube

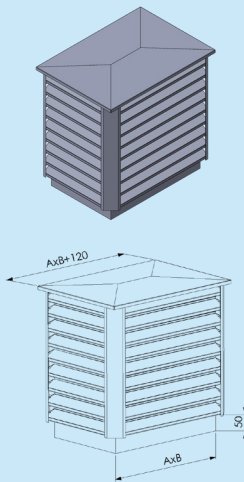

A x B in mm	€/Stck.
300 x 300	527,57
400 x 400	659,11
500 x 500	850,71
600 x 600	937,14
700 x 700	1.127,86
800 x 800	1.353,57
900 x 900	1.632,86
1000 x 1000	1.901,43
1100 x 1100	2.231,43
1200 x 1200	2.463,57
1300 x 1300	2.866,43
1400 x 1400	3.057,86
1500 x 1500	3.600,00

Wetterschutzgitter aus Stahl verzinkt

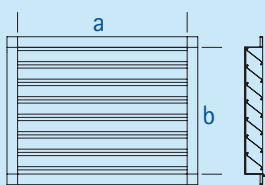

		€/Stck.									
a \ b	400	500	600	800	1000	1200	1400	1600	1800	2000	
300	82,99	92,36	97,71	112,43	125,82	139,20	160,62	187,39	216,83	252,97	
400	87,00	95,03	104,40	147,23	183,37	207,46	230,22	287,77	331,94	370,76	
500	107,08	119,12	125,82	157,94	190,06	220,85	255,65	313,20	356,04	394,85	
600	124,48	136,52	149,91	168,65	198,10	234,23	277,07	331,94	373,44	412,25	
700	132,51	144,56	153,93	178,02	210,14	247,62	294,47	348,00	386,82	421,62	
800	147,23	156,60	168,65	194,08	223,53	251,63	319,90	365,41	400,21	439,02	
900	151,25	160,62	175,34	200,77	234,23	270,37	329,27	373,44	406,90	447,05	
1000	164,63	175,34	190,06	220,85	252,97	279,74	342,65	396,19	422,96	459,10	
1100	183,37	194,08	210,14	242,26	278,40	311,87	376,11	437,68	473,82	493,90	
1200	190,06	200,77	214,16	255,65	287,77	319,90	386,82	460,44	489,88	508,62	
1300	200,77	211,48	242,26	266,36	310,53	339,97	404,22	480,51	528,70	554,13	
1400	211,48	226,20	255,65	279,74	321,24	349,34	418,94	496,58	546,10	575,55	
1500	223,53	247,62	270,37	302,50	335,96	368,08	432,33	511,30	566,18	603,65	
1600	248,96	266,36	287,77	319,90	350,68	384,14	457,76	531,38	590,27	637,12	
1700	261,00	278,40	295,80	331,94	361,39	404,22	469,81	539,41	602,32	647,82	
1800	277,07	295,80	315,88	349,34	389,50	426,98	501,93	576,88	642,47	700,03	
2000	298,48	321,24	346,67	382,81	421,62	467,13	550,12	613,02	683,96	750,89	

Andere Ausführung auf Anfrage.

4 Schalldämmkulissen

4.1 Schalldämmkulisse als Absorber/Resonator mit Glasseidengewebe

Typ MK 100

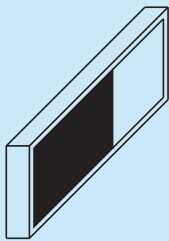

		€/Stck.				
Höhe in mm	Länge in mm	500	750	1000	1250	1500
	300		29,31	33,13	38,22	44,60
400		31,85	38,22	47,14	53,51	61,16
500		35,68	47,14	56,06	64,98	76,45
600		38,22	49,69	59,88	70,08	80,27
700		42,05	54,79	66,26	80,27	93,01
800		47,14	59,88	73,90	91,74	104,48
900		50,97	66,25	80,27	101,93	117,22
1000		56,06	73,90	89,19	109,58	126,14
1100		61,16	80,27	99,38	118,49	137,61
1200		66,25	86,64	107,03	127,41	147,80
1300		71,35	93,01	115,95	137,61	159,27
1400		75,17	98,11	122,32	145,25	169,46
1500		79,00	103,20	128,69	152,90	179,65
1600		89,19	117,22	143,98	170,73	197,49

Typ MK 200

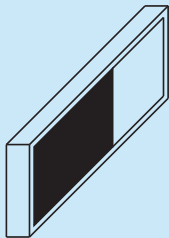

		€/Stck.				
Höhe in mm	Länge in mm	500	750	1000	1250	1500
	300		36,95	47,14	56,06	64,98
400		43,32	56,06	66,26	79,00	89,19
500		52,24	67,53	82,82	98,11	112,12
600		56,06	72,63	87,92	104,48	122,32
700		61,16	81,54	99,38	119,77	138,88
800		67,53	89,19	109,58	133,78	155,44
900		75,17	98,11	122,32	149,07	173,28
1000		82,82	108,30	133,78	161,82	188,57
1100		89,19	118,49	146,53	174,56	202,59
1200		98,11	128,69	159,27	188,57	217,88
1300		104,48	137,61	169,46	201,31	234,44
1400		110,85	145,25	179,65	215,33	251,00
1500		117,22	152,90	192,39	229,34	265,02
1600		129,96	172,01	214,05	253,55	295,60

Schalldämpfer auf Anfrage

4.2 Schalldämmkulisse als Absorber mit Glasseidengewebe

Typ XK 100

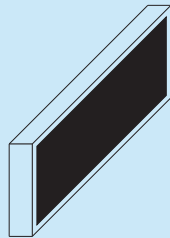

		€/Stck.				
Höhe in mm	Länge in mm	500	750	1000	1250	1500
	300		24,21	26,76	33,31	38,22
400		25,48	31,85	38,22	44,60	49,69
500		30,58	36,95	47,14	53,51	61,16
600		31,85	39,50	48,42	56,06	66,26
700		34,40	43,32	53,51	64,98	76,45
800		36,95	48,42	58,61	73,90	85,37
900		39,50	52,24	62,43	82,82	95,56
1000		43,32	57,34	71,35	94,29	105,75
1100		48,42	62,43	79,00	103,20	118,49
1200		52,24	70,08	85,37	112,12	128,69
1300		54,79	73,90	95,56	119,77	138,88
1400		58,61	77,72	104,48	127,41	146,53
1500		61,16	82,82	114,67	133,78	155,44
1600		70,08	93,01	122,32	145,25	166,91

Typ XK 200

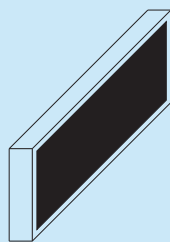







		€/Stck.				
Höhe in mm	Länge in mm	500	750	1000	1250	1500
	300		30,58	38,22	48,42	56,06
400		35,68	47,14	57,34	68,80	80,27
500		42,05	57,34	71,35	84,09	99,38
600		44,60	61,16	76,45	91,74	105,75
700		50,97	68,80	84,09	103,20	122,32
800		56,62	76,45	94,29	117,22	137,61
900		61,16	82,82	103,20	128,69	150,35
1000		68,80	91,74	114,67	145,25	168,19
1100		75,17	99,38	124,87	159,27	184,75
1200		81,54	108,30	136,33	173,28	201,31
1300		86,64	115,95	149,07	186,02	215,33
1400		91,74	123,59	161,81	197,49	229,34
1500		96,83	129,96	174,56	210,23	243,36
1600		108,30	145,25	189,85	226,80	263,75

Schalldämpfer auf Anfrage

5 Entrauchungskanal aus Stahlblech

5.1 Entrauchungskanal

Entrauchungskanal aus sendzimiervertinktem Stahlblech CE 0761-CPR-0419.

Gerader Kanal FPRK		€/m ²	Formteil FPF		€/m ²
		42,20			49,30
Entrauchungsrevisionsdeckel bis ERD300 inkl. Einbau		€/Stck.	Entrauchungsrevisionsdeckel bis ERD500 inkl. Einbau		€/Stck.
		63,17			116,69
Anschlussprofil an RKE		€/lfdm	Entrauchungsrevisionsdeckel lose		€/Stck.
		18,72		Minderpreis	- 9,36

5.2 WSK 600 Weichstoffkompensator mit Profilrahmen

Weichstoffkompensator Typ: WSK 600 mit Profilrahmen zum Einbau in geprüfte Entrauchungsleitungen aus Stahlblech. Materialaufbau des Kompensators aus Glasgewebe mit beidseitiger Spezialelastomerbeschichtung inkl. Stützring und Verstärkung im Flanschbereich.

Flanschverstärker aus 30-Profilmrahmen Gesamtlänge ca. 150 mm, flexibler Teil mind. 100 mm.

Diese Ausführung entspricht einem Abstand, von UK-Decke zu U-Kanal, von ≤ 1500 mm. Bei einem Abstand > 1500 mm sind zusätzlich, preisneutral 4 Schrauben mit Laschen zu berücksichtigen.



WSK 600 Weichstoffkompensator mit Profilrahmen

		€/Stck.														
Höhe	Breite	200	250	300	350	400	450	500	550	600	650	700	750	800	900	1000
200	310,75	321,68	329,02	336,36	343,70	355,65	366,65	374,85	382,19	393,20	401,48	408,74	444,50	464,64	520,55	
250	323,56	333,63	341,90	349,24	356,50	367,51	379,46	387,74	395,00	406,01	413,34	421,62	457,38	478,46	534,37	
300	331,83	342,76	350,10	358,38	364,78	376,73	388,59	395,93	404,21	414,28	422,56	429,82	467,45	487,60	543,50	
350	340,97	351,98	359,31	366,65	373,92	385,86	397,81	405,15	412,41	424,35	430,76	439,03	478,46	497,67	553,57	
400	349,24	361,11	367,51	375,79	383,13	394,14	406,94	414,28	421,62	432,63	440,83	449,10	486,66	506,80	563,65	
450	362,05	373,06	380,40	388,59	395,00	406,94	418,89	427,09	433,49	445,43	453,71	461,05	500,40	520,55	577,39	
500	374,85	385,86	394,14	401,48	409,68	419,75	428,02	435,36	443,56	454,57	461,91	470,19	509,62	530,70	587,46	
550	384,07	395,00	402,34	410,61	417,95	429,82	436,30	444,50	452,77	463,78	471,12	478,46	519,69	539,83	596,67	
600	393,20	404,21	412,41	418,89	427,09	438,10	446,37	454,57	461,05	472,92	480,26	487,60	529,76	549,90	606,74	
650	405,15	417,01	424,35	431,69	439,03	450,90	459,18	466,52	481,19	487,60	493,06	501,34	542,56	562,71	619,55	
700	415,22	425,29	433,49	440,83	469,25	481,19	488,53	496,73	505,01	516,95	534,37	541,86	552,64	572,78	629,62	
750	423,42	434,43	441,77	450,04	479,32	490,33	498,61	505,95	514,14	527,03	542,02	554,51	561,85	581,99	639,69	
800	461,91	473,86	482,05	491,27	498,61	510,47	518,75	527,03	536,16	547,17	555,37	563,65	610,41	592,07	648,91	
900	516,02	528,82	537,10	546,23	554,51	567,31	577,39	585,66	594,80	606,74	615,88	623,22	633,29	654,37	672,72	
1000	581,06	593,00	610,41	621,42	632,35	640,63	651,64	660,77	677,33	685,52	696,53	706,61	716,68	740,49	761,57	
1100	606,74	621,42	632,35	642,50	652,58	666,32	677,33	686,46	697,47	712,15	722,22	732,29	742,37	767,12	788,20	
1200	663,58	678,19	689,19	699,27	711,21	724,95	736,90	747,83	757,90	773,52	783,59	794,60	805,61	832,16	853,24	
1250	691,07	705,67	716,68	726,75	737,76	753,37	763,45	775,39	785,46	801,00	811,07	822,08	833,09	858,78	880,72	

5.3 Entrauchungsgitter G-601 inkl. Einbau + Verstärkung nach Zertifikat

								€/Stck.
	a \ b	50	100	150	200	300	400	500
200	58,78	61,73	70,35	66,14	-	-	-	
300	70,35	73,48	74,95	79,37	89,28	-	-	
400	76,42	79,37	89,28	92,23	101,06	120,16	-	
500	89,28	92,23	99,59	102,53	117,21	134,88	145,19	
600	95,17	104,01	108,42	118,69	126,05	145,19	167,27	
800	117,21	124,57	130,46	139,30	151,08	168,74	205,61	
1000	127,52	136,39	151,08	161,38	180,58	192,36	227,70	
1200	142,24	165,86	177,64	187,94	221,81	235,06	252,73	

Technische Daten Lüftungsgitter Typ G-601 aus Stahl verzinkt mit arretierten Lamellen für den Einbau in Stahlblech-Entrauchungsleitungen 600°C

	VE	Preiseinheit	€/Stck.
 Temperaturbeständiges Dichtband	10 m	€/lfdm	1,95
 Dichtmittel Kartusche 310 ml	1 Stck.	€/Stck.	19,98
 Schraubklammer verz.	200 Stck.	€/Stck.	0,26
 Entrauchungs-Montageschiene 35/21/2,0 verz.	6 m	€/lfdm	22,95
 Gewindestange nach DIN 975 ZN M8/2000	1 Stck.	€/Stck.	2,45
 Brandschutzdübel Typ: KMU-LF 8	100 Stck.	€/Stck.	1,12
 Bundbohrer für Brandschutzdübel Typ: SDS-2 (für Abhänger M8)	1 Stck.	€/Stck.	7,45
 Setzwerkzeug für Handhammer zum Setzen der Brandschutzdübel	1 Stck.	€/Stck.	13,05
 Sechskantmutter DIN 934 M8	1000 Stck.	€/Stck.	0,03
 U-Scheibe ZN DIN 125 8.4 Form A	1000 Stck.	€/Stck.	0,02
 Sechskantschraube DIN 933 ZN 8.8 M8x25 verz.	100 Stck.	€/Stck.	0,08
 Sechskantmutter DIN 934 M10	1000 Stck.	€/Stck.	0,06
 U-Scheibe ZN DIN 125 10.5 Form A	1000 Stck.	€/Stck.	0,04
 Sechskantschraube DIN 933 ZN 8.8 M10x25 verz.	100 Stck.	€/Stck.	0,12
 Winkelkonsole verz. 550x350	1 Stck.	€/Stck.	102,71
 Winkelkonsole verz. 725x400	1 Stck.	€/Stck.	226,91
 Winkelkonsole verz. 880x550	1 Stck.	€/Stck.	327,85
 Montageschiene MS41-75/75/3,0 6000 lg	6 m	€/lfdm	80,83
 Bolzenanker BZ plus 12-20-40 / 115	25 Stck.	€/Stck.	2,51
 Bolzenanker BZ plus 16-15-35 / 135	20 Stck.	€/Stck.	5,02
 Gewindeplatte NT HZ 41 HZ 41-M12	50 Stck.	€/Stck.	3,27
 L-Winkel 60x60x160 m. 4 Bohrungen für Steigstrang	1 Stck.	€/Stck.	18,00

6 Kanal und Formteil doppelwandig

6.1 Kanal doppelwandig, isoliert

Kanal doppelwandig, isoliert

Kanal doppelwandig mit Profilrahmen, innen und außen mit verzinktem Stahlblech, mit Kantenschutz am Rahmen, Isolierung von 30 mm bis 60 mm.

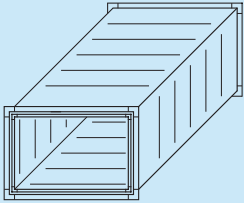
	Isolierung		€/m ²
	Kanal	Formteil	
	Kanal	30 mm	115
	Formteil	30 mm	130
	Kanal	40 mm	118
	Formteil	40 mm	133
	Kanal	50 mm	121
	Formteil	50 mm	136
	Kanal	60 mm	129
	Formteil	60 mm	139

6.2 Mehrpreise für doppelwandig isolierten Kanal

	€/m ²
Mehrpreis für Dichtheitsklasse B	1,20
Mehrpreis für innen oder außen wasser- / öldicht	5,41
Mehrpreis für innen und außen wasser- / öldicht	10,82

6.3 An- und Einbauteile

Gitterausschnitt mit U-Profil gefasst

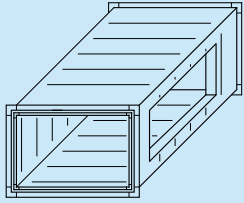
	Umfang	€/Stck.
	bis 1000 mm	21,74
bis 2000 mm	31,84	
bis 3000 mm	42,09	
bis 4000 mm	57,33	
bis 5000 mm	69,55	

Aufsetzen von eckigem Stützen und Schuhstützen

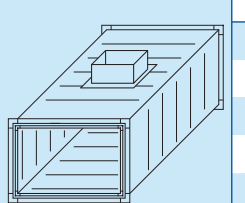
	Umfang	€/Stck.
	bis 1000 mm	47,07
bis 2000 mm	58,68	
bis 3000 mm	69,85	
bis 4000 mm	81,32	
bis 5000 mm	92,64	

Z-Profil aus 1,0 mm verzinktem Blech

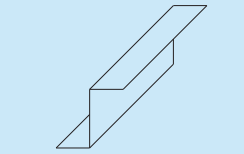
		€/lfdm
	30x30x30	9,73
30x40x30	9,91	
30x50x30	10,12	
30x60x30	10,30	

Revisionsdeckel isoliert inkl. Einbau

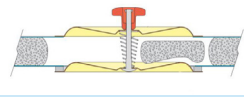
	Öffnungsgröße	Max. Isolierstärke	Preis inkl. Einbau
	200x100	≈ 30 mm	82,45
300x200	≈ 30 mm	93,29	
400x300	≈ 40 mm	104,89	
500x400	≈ 50 mm	164,25	
600x500	≈ 60 mm	205,58	

7 Kanal und Formteil Edelstahl

7.1 Gefalzter Edelstahlkanal

Kanal und Formteil V2 A

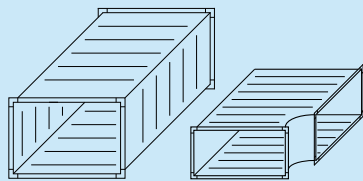

	Blechstärke in mm	€/m ²
Kanal	bis 0,80	138
Formteil	bis 0,80	152
Kanal	bis 1,00	166
Formteil	bis 1,00	180

Kanal und Formteil V4 A

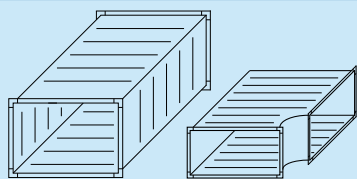

	Blechstärke in mm	€/m ²
Kanal	bis 0,80	165
Formteil	bis 0,80	179
Kanal	bis 1,00	205
Formteil	bis 1,00	219

7.2 Geschweißter Edelstahlkanal

Kanal und Formteil V2 A mit Winkelrahmen gelocht

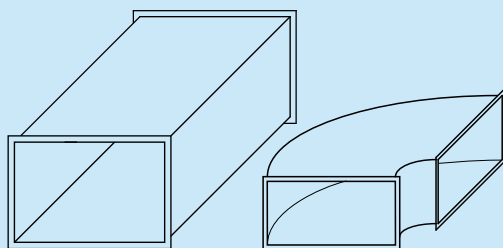

	Blechstärke in mm	€/m ²
Kanal	bis 1,50	273
Formteil	bis 1,50	359
Kanal	bis 2,00	347
Formteil	bis 2,00	405
Kanal	bis 3,00	417
Formteil	bis 3,00	475

Kanal und Formteil V4 A mit Winkelrahmen gelocht

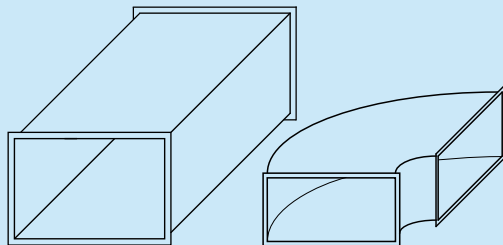

	Blechstärke in mm	€/m ²
Kanal	bis 1,50	347
Formteil	bis 1,50	405
Kanal	bis 2,00	394
Formteil	bis 2,00	452
Kanal	bis 3,00	402
Formteil	bis 3,00	531

7.3 Mehrpreise

Mehrpreise für gefalzten Edelstahlkanal

	€/m ²
Übergänge eckig auf rund	7,55
Dichtheitsklasse B nach DIN EN 1507	1,20
Dichtheitsklasse C nach DIN EN 1507	2,80
Dichtheitsklasse D nach DIN EN 1507	9,55
wasser- und öldichte Ausführung (Rahmen und Falze abgedichtet)	5,41
Kanalenden mit Folie verschlossen	2,50
Hygieneausführung (innen gereinigt und Enden mit Folie verschlossen)	5,00
Innenisolierung mit Armaflex 13 mm	54,45
Innenisolierung mit Armaflex 19 mm	65,60
Beizen und Passivieren komplette Bauteile	auf Anfrage

7.4 Zubehör

Rahmenprofil V2 A DK A, B, C

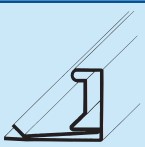
	€/lfdm
 SB 20-Profil	9,57
SB 30-Profil	10,78
SB 40-Profil	23,80

Rahmenprofil V4 A DK A, B, C

	€/lfdm
 SB 20-Profil	11,62
SB 30-Profil	14,05

Eckwinkel V2A

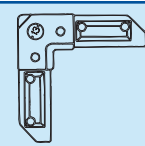
	€/Stck.
 SB 20-Ecken	1,95
SB 30-Ecken	4,13
SB 40-Ecken	5,95

Eckwinkel V4A

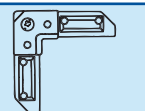
	€/Stck.
 SB 20-Ecken	2,99
SB 30-Ecken	5,97

Losrahmen V2 A Mindestberechnung 1 m

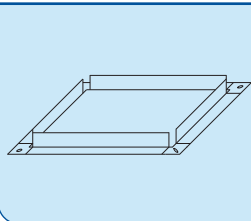
	€/lfdm
 P20 250 - 500 mm	22,04
P20 500 - 1000 mm	15,49
P30 1000 - 1500 mm	16,04
P30 1500 - 2000 mm	14,36
P40 über 2000 mm	18,47

Losrahmen V4 A Mindestberechnung 1 m

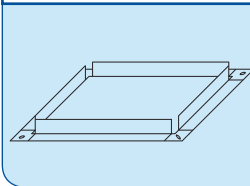
	€/lfdm
 P20 250 - 500 mm	29,05
P20 500 - 1000 mm	19,98
P30 1000 - 1500 mm	20,83
P30 1500 - 2000 mm	18,26

Schraubklammer VA

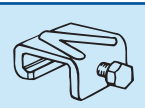
	€/Stck.
 V2A, 20er, 30er Profil	2,40
V4A, 20er, 30er Profil	3,05

Edelstahlspray

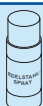
	€/Stck.
 Dosen á 400 ml	14,22

Dichtmittel

 in Schläuchen á 560 ml	€/Stck.
Mastic-Butyl	13,98

7.5 An- und Einbauteile

Aufsetzen von eckigem Stutzen und Schuhstutzen

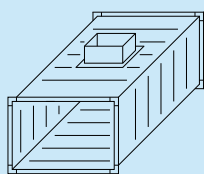

	€/Stck.
Stutzen bis 600 mm Umfang	13,14
Stutzen bis 1000 mm Umfang	19,00
Stutzen bis 1500 mm Umfang	24,50
Stutzen bis 2500 mm Umfang	33,29
Stutzen bis 3500 mm Umfang	46,60

Bundkragen mit Einbau

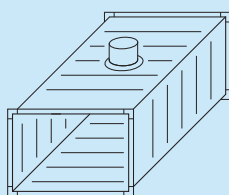

Durchmesser	€/Stck.
bis 100 mm	34,77
bis 200 mm	39,93
bis 300 mm	45,08
bis 400 mm	52,35
bis 500 mm	59,61
bis 600 mm	67,51

Gitterausschnitt

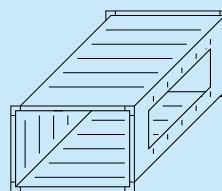

Umfang	€/Stck.
bis 1000 mm	7,13
bis 2000 mm	8,22
bis 3000 mm	9,36
bis 4000 mm	13,11
bis 5000 mm	15,35

Mehrpriß für Ausführung mit Versteifung €/lfdm 8,65

Revisionsdeckel

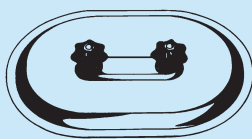

	V2A mit Einbau €/Stck.	V4A mit Einbau €/Stck.
RD 200x100	39,70	59,22
RD 300x200	53,60	81,23
RD 400x300	75,27	115,11
RD 500x400	116,97	181,61
RD 600x500	203,76	-

Drosselklappe mit Einbau

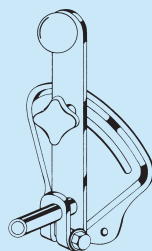

	€/Stck.
bis 0,15 m ²	125,27
bis 0,30 m ²	150,54
bis 0,40 m ²	180,73
bis 0,50 m ²	228,88
bis 0,60 m ²	275,74
bis 0,70 m ²	326,69

Kondensatstutzen mit Verschlusskappe

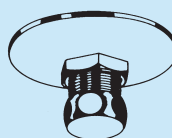

	€/Stck.
1/2" inkl. Einbau	29,41
3/4" inkl. Einbau	39,23
1" inkl. Einbau	43,77
1 1/2" inkl. Einbau	49,58

Trennblech Edelstahl mit Einbau

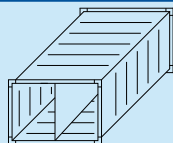

	€/Stck.
bis 0,5 m ²	63,56
bis 1,0 m ²	98,45
bis 1,5 m ²	142,02

Maschendrahtgitter V2A MW 20x20x1,0

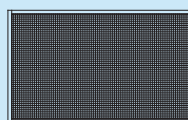

	€/m ²
Blecheinfassung o. Einbau	132,00
Profilrahmen (SBM)	188,00
Mindestabrechnung 0,5 m ²	

8 Kanal und Formteil Aluminium

8.1 Gefalzter Aluminiumkanal AlMg 3 / Al 99.5

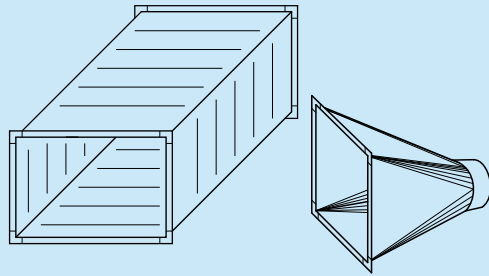

	Blechstärke in mm	€/m ²
Kanal	bis 0,80	98,00
Formteil	bis 0,80	108,00
Kanal	bis 1,00	99,00
Formteil	bis 1,00	109,00
Kanal	bis 1,25	110,00
Formteil	bis 1,25	120,00
Kanal	bis 1,50	118,00
Formteil	bis 1,50	128,00

8.2 Mehrpreise für gefalzten Aluminiumkanal

	€/m ²
wasser- und öldichte Ausführung (Rahmen und Falze abgedichtet) = DKB, DKC	5,41
Hygieneausführung (innen gereinigt und Enden mit Folie verschlossen)	5,00
Innenisolierung mit Armaflex 13 mm	54,45
Innenisolierung mit Armaflex 19 mm	65,60

Eckwinkel

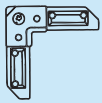

	€/Stck.
P20-Ecken	1,02
P30-Ecken	1,61

Rahmenprofil



	€/lfdm
P20-Profil	3,64
P30-Profil	3,92

Losrahmen AlMg 3 Mindestberechnung 1 m

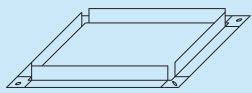

	€/lfdm
P20-Rahmen bis 250 mm	15,18
P30-Rahmen bis 1000 mm	19,66

Aufsetzen von eckigem Stützen

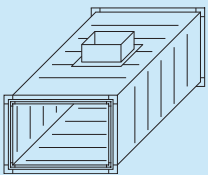

Umfang	€/Stck.
bis 1000 mm	25,41
bis 1500 mm	31,61
bis 2500 mm	44,38
bis 3500 mm	62,49

Gitterausschnitt

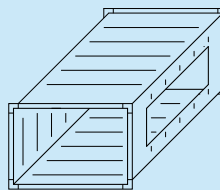

Umfang	€/Stck.
bis 1000 mm	7,13
bis 2000 mm	8,22
bis 3000 mm	9,36
bis 4000 mm	13,11
bis 5000 mm	15,35

Revisionsdeckel

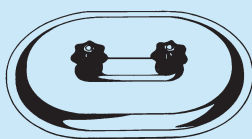

	lose €/Stck.	mit Einbau €/Stck.
RD 2/1 Ausschnitt 200x100	32,64	39,77
RD 3/2 Ausschnitt 300x200	46,42	53,55
RD 4/3 Ausschnitt 400x300	67,20	75,42
RD 5/4 Ausschnitt 500x400	108,56	116,78
RD 6/5 Ausschnitt 600x500	194,56	203,92

9 Kanal und Formteil Stahlblech geschweißt

9.1 Geschweißter Stahlblechkanal aus S235-2 (schwarz) mit Winkeleisenrahmen

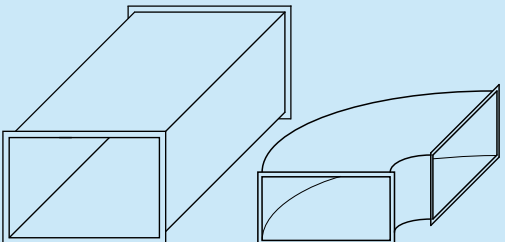
	Blechstärke in mm		€/m ²
	gerader Kanal	bis 1,50	159,50
Formteil	bis 1,50	191,40	
gerader Kanal	bis 2,00	174,00	
Formteil	bis 2,00	208,80	
gerader Kanal	bis 3,00	203,00	
Formteil	bis 3,00	243,60	

9.2 Geschweißter Stahlblechkanal aus DX51D+Z275-MA-C (verz.) mit Winkeleisenrahmen

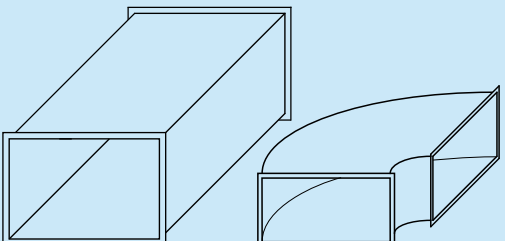
	Blechstärke in mm		€/m ²
	gerader Kanal	bis 1,50	183,67
Formteil	bis 1,50	215,57	
gerader Kanal	bis 2,00	198,17	
Formteil	bis 2,00	232,97	
gerader Kanal	bis 3,00	227,17	
Formteil	bis 3,00	267,77	

9.3 Mehrpreise für geschweißten Schwarzblechkanal

Mehrpreis für Vollbadverzinkung ab 3,00 mm (max. 1500x2000 y2000)	4,65 €/kg
Mehrpreis für äußere Grundierung	29,30 €/m ²
Ablaufstutzen eingeschweißt	51,20 €/Stck.
zusätzliche Versteifungen	auf Anfrage
Kanal unter 1,0 m ² Oberfläche wird wie 1,0 m ² berechnet	

9.4 An- und Einbauteile

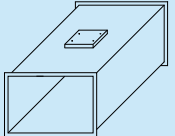
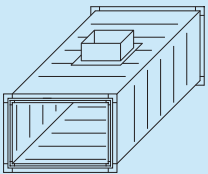
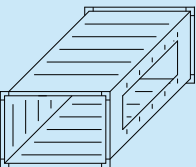
Revisionsöffnung eingeschweißt mit Deckel		Aufsetzen von eckigem Stutzen			
	Umfang	€/Stck.		Umfang	€/Stck.
	bis 1000 mm	248,24		bis 1000 mm	145,19
	bis 2000 mm	505,13		bis 1500 mm	165,58
	bis 3000 mm	803,05		bis 2500 mm	189,78
				bis 3500 mm	222,90
Gitterausschnitt					
	Umfang	€/Stck.			
	bis 1000 mm	16,90			
	bis 2000 mm	19,46			
	bis 3000 mm	22,24			
	bis 4000 mm	31,02			
	bis 5000 mm	36,24			



10 Montagehinweise für Luftleitungen mit Dichtheitsanforderungen Klasse A+B nach DIN EN 1507

Voraussetzung

Die Bauteile für die Errichtung der Luftleitung mit dem Dichtheitsanspruch Klasse A+B nach DIN EN 1507 wurden für den Anspruch bestellt und gefertigt.

Einhaltung der empfohlenen Flanschgrößen

Druckklasse 1 (400 Pa): Kantenlänge 0 – 1000 mm P20
Kantenlänge 1001 – 2499 mm P30
Kantenlänge 2500 mm – P40

Druckklasse 2 (1000 Pa): Kantenlänge 0 – 850 mm P20
Kantenlänge 851 – 2499 mm P30
Kantenlänge 2500 mm – P40

Druckklasse 3 (2000 Pa): Kantenlänge 0 – 750 mm P20
Kantenlänge 751 – 1999 mm P30
Kantenlänge 2000 mm – P40

Die Montage wurde sorgfältig und gewissenhaft ausgeführt.

Zirka 50 % der Leckverluste einer Leitung entstehen durch unsachgemäße Montage.

Hinweise für eine fachgerechte Montage

Bei Anlieferung und Entladung die Bauteile nicht vom Fahrzeug werfen, sorgfältig auf Transportschäden prüfen und eine sachgemäße Zwischenlagerung vornehmen. Der Transport auf der Baustelle muss durch geeignete Transportmittel erfolgen. Ein Ziehen über die Rahmenverbindung ist nicht erwünscht. Zur Montagevorbereitung und Montage eine Sichtkontrolle auf Beschädigungen vornehmen.

Keine Bauteile mit beschädigtem Rahmen einbauen.

Rahmenstirnflächen reinigen und ggf. trocknen, auf die Rahmenstirnflächen mittig Dichtband in der Breite der Rahmen angepasst aufbringen, Dichtungen an den Ecken über Kreuz, nicht im Radius kleben.

Empfohlene Dichtungen: 12 x 4 mm

Bauteile fügen, Ecken verschrauben, beachten, dass die Dichtungen nicht verschoben werden, Eckverschraubung kraftschlüssig ausführen, bei Kantenlängen > 500 mm Kanalklammern setzen, max. Abstand 500 mm.

Bei Dichtheitsklasse B Passrahmen (innenliegender Dichtstoff) nur mit dichtschießenden Blindnieten befestigen (keine Bohrschrauben). Der Passrahmen muss nachträglich abgedichtet werden.

An- und Einbauteile vor dem Aufsetzen mit Butyldichtmasse versehen und ebenfalls nur mit o.g. Blindnieten befestigen. Das Aufsetzen von Stützen mit Leichtprofilrahmen auf der Kanalwand ist nicht gestattet.

Nicht benötigte Öffnungen oder Fehlbohrungen sind **dicht** zu verschließen.

Bauteile, wie Elastikstützen, Jalousieklappen, Schalldämpfer usw. müssen den Einsatzanforderungen für Dichtheitsklasse A+B entsprechen und sind wie vor beschrieben für die Montage vorzubereiten und einzubauen.

Dichtheitsprüfung

Nur geeichte Leckageprüfgeräte mit gültiger Prüfplakette verwenden.

Die Festlegung der zu prüfenden Teilstränge ist gemäß Bauablauf mit der Bauüberwachung festzulegen (möglichst vor dem Isolieren der Teile bzw. Verschließen von Zwischendecken).

Leckageprüfung an einem fertig montierten Teilstrang vornehmen.

Gewissenhafte Protokollierung des geprüften Kanalstranges, da die Leckrate eine Funktion zur Leitungstrangoberfläche ist.

Der zu prüfende Kanalabschnitt ist an den Enden mit Deckeln und Dichtmaterial luftdicht zu verschließen. Deckel und Dichtmaterial müssen der zu prüfenden Norm entsprechen.

Hinweis zur Lagerung

Teile, die im Freien gelagert werden, sind so zu lagern, dass kein Wasserstau auf dem Blech bzw. dem Rahmen entstehen kann, der die Bildung von Weißrost verursacht und zu Korrosion führen kann.

Die Lagerung von folierten Teilen im Freien ist wegen der Gefahr von Kondensatbildung zu vermeiden.

10 Montagehinweise für Luftleitungen mit Dichtheitsanforderungen Klasse C+D nach DIN EN 1507

Voraussetzung

Die Bauteile für die Errichtung der Luftleitung mit dem Dichtheitsanspruch Klasse C nach DIN EN 1507 wurden für den Anspruch bestellt und gefertigt.

Einhaltung der empfohlenen Flanschgrößen

Druckklasse 1 (400 Pa): Kantenlänge 0 – 1000 mm P20
 Kantenlänge 1001 – 2499 mm P30
 Kantenlänge 2500 mm – P40

Druckklasse 2 (1000 Pa): Kantenlänge 0 – 850 mm P20
 Kantenlänge 851 – 2499 mm P30
 Kantenlänge 2500 mm – P40

Druckklasse 3 (2000 Pa): Kantenlänge 0 – 750 mm P20
 Kantenlänge 751 – 1999 mm P30
 Kantenlänge 2000 mm – P40

Die Montage wurde sorgfältig und gewissenhaft ausgeführt.

Zirka 50 % der Leckverluste einer Leitung entstehen durch unsachgemäße Montage.

Hinweise für eine fachgerechte Montage

Bei Anlieferung und Entladung die Bauteile nicht vom Fahrzeug werfen, sorgfältig auf Transportschäden prüfen und eine sachgemäße Zwischenlagerung vornehmen. Der Transport auf der Baustelle muss durch geeignete Transportmittel erfolgen. Ein Ziehen über die Rahmenverbindung ist nicht erwünscht. Zur Montagevorbereitung und Montage eine Sichtkontrolle auf Beschädigungen vornehmen.

Keine Bauteile mit beschädigtem Rahmen einbauen.

Rahmenstirnflächen reinigen und ggf. trocknen, auf die Rahmenstirnflächen mittig Dichtband in der Breite der Rahmen angepasst aufbringen, Dichtungen an den Ecken über Kreuz, nicht im Radius kleben.

Empfohlene Dichtungen: 15 x 5 mm für SB20
 25 x 5 mm für SB30
 30 x 5 mm für SB40

Bauteile fügen, Ecken verschrauben, beachten, dass die Dichtungen nicht verschoben werden, Eckverschraubung kraftschlüssig ausführen, bei Kantenlängen > 200 mm Kanalklammern setzen, max. Abstand 200 mm.

Passrahmen (innenliegender Dichtstoff) nur mit dichtschießenden Blindnieten befestigen (keine Bohrschrauben). Der Passrahmen muss nachträglich abgedichtet werden.

An- und Einbauteile vor dem Aufsetzen mit Butyldichtmasse versehen und ebenfalls nur mit v.g. Blindnieten befestigen.

Das Aufsetzen von Stützen mit Leichtprofilrahmen auf der Kanalwand ist nicht gestattet.

Nicht benötigte Öffnungen oder Fehlbohrungen sind **dicht** zu verschließen.

Bauteile, wie Elastikstützen, Jalousieklappen, Schalldämpfer usw. müssen den Einsatzanforderungen für Dichtheitsklasse C entsprechen und sind wie vor beschrieben für die Montage vorzubereiten und einzubauen.

Dichtheitsprüfung

Nur geeichte Leckageprüfgeräte mit gültiger Prüfplakette verwenden.

Die Festlegung der zu prüfenden Teilstränge ist gemäß Bauablauf mit der Bauüberwachung festzulegen (möglichst vor dem Isolieren der Teile bzw. Verschließen von Zwischendecken).

Leckageprüfung an einem fertig montierten Teilstrang vornehmen.

Gewissenhafte Protokollierung des geprüften Kanalstranges, da die Leckrate eine Funktion zur Leitungsstrangoberfläche ist.

Der zu prüfende Kanalabschnitt ist an den Enden mit Deckeln und Dichtmaterial luftdicht zu verschließen. Deckel und Dichtmaterial müssen der zu prüfenden Norm entsprechen.

Hinweis zur Lagerung

Teile, die im Freien gelagert werden, sind so zu lagern, dass kein Wasserstau auf dem Blech bzw. dem Rahmen entstehen kann, der die Bildung von Weißrost verursacht und zu Korrosion führen kann.

Die Lagerung von folierten Teilen im Freien ist wegen der Gefahr von Kondensatbildung zu vermeiden.

12 Bauteil-Norm nach DIN 18379

<p>Luftleitung L</p>		<p>Winkel (Knie), symmetrisch WS</p>	
<p>Luftleitung in Trapez- form TL</p>		<p>Winkel (Knie), Übergang WA</p>	
<p>Luftleitungs- teil LT</p>		<p>Übergang symmetrisch US</p>	
<p>Übergangs- stutzen SU</p>		<p>Übergang asymme- trisch UA</p>	
<p>Stutzen, rund SR</p>		<p>Rohrüber- gang, sym- metrisch RS</p>	
<p>Bogen, sym- metrisch BS</p>			
<p>Bogenüber- gang BA</p>			

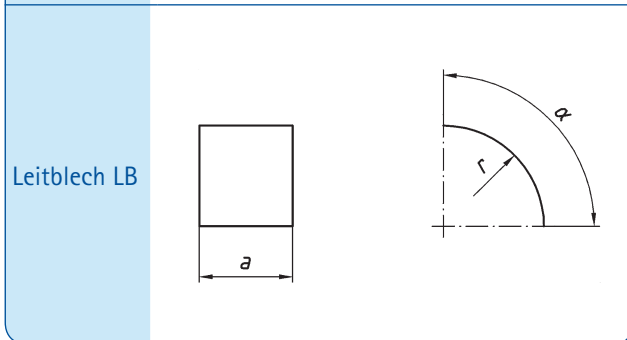
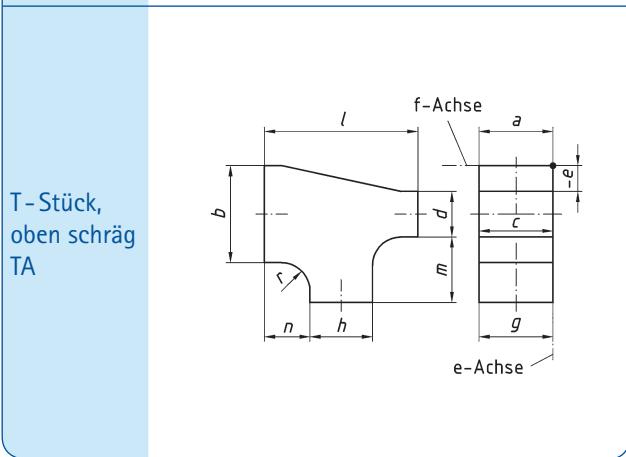
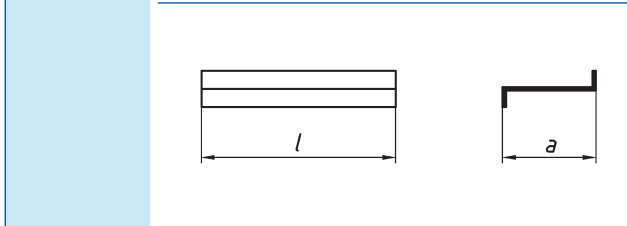
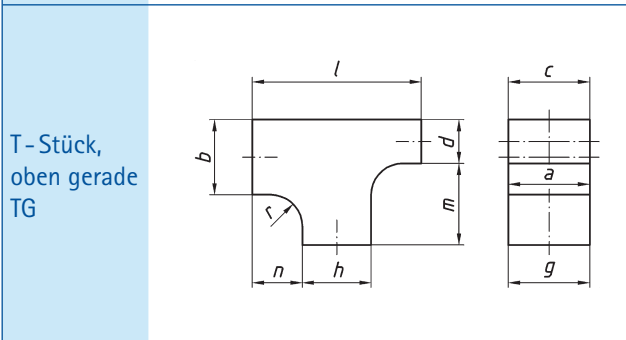
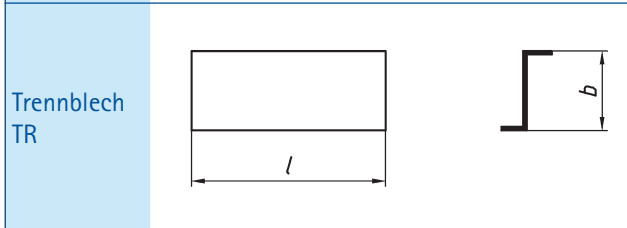
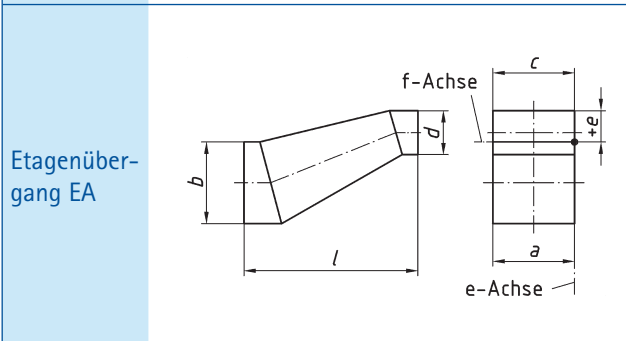
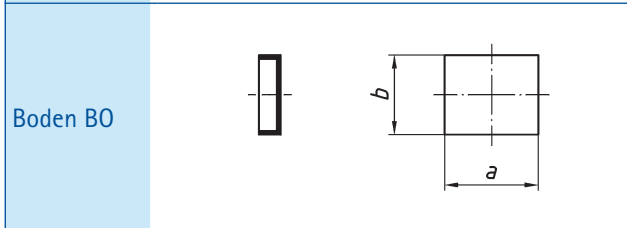
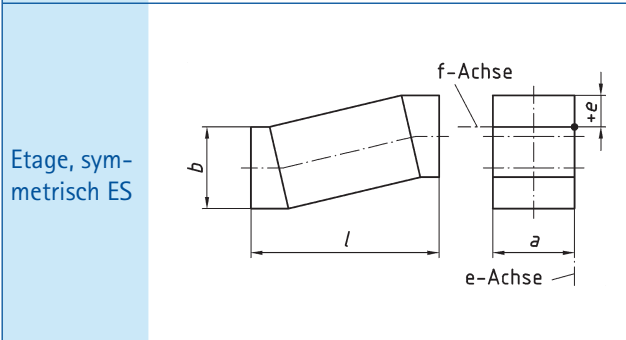
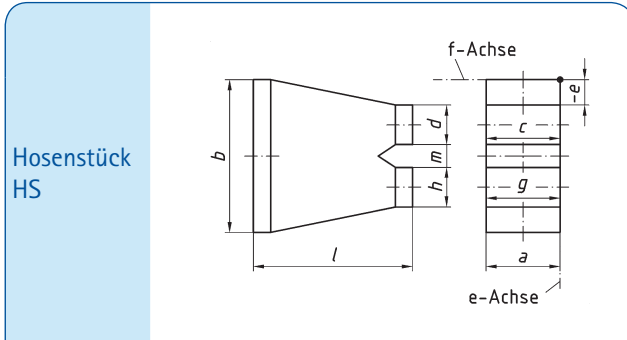
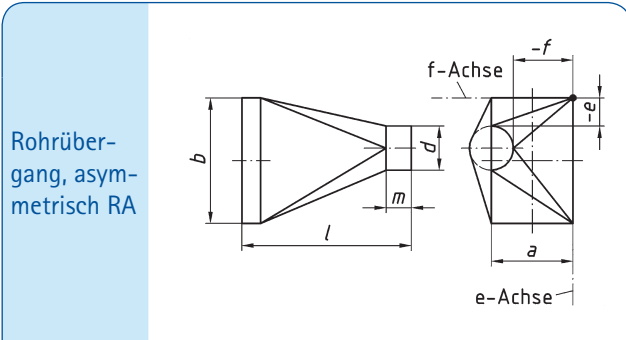

Preisstellung (Versand im Inland)

Paketversand

Bei Versand per Paketdienst berechnen wir je Paket, unabhängig vom Warenwert, pauschal: 17,- € + 8,- € Verpackung

Garantiert wird eine Zustellung innerhalb von 2 Arbeitstagen nach Bestelleingang (sofern dieser vor 14.00 Uhr liegt).

Terminfracht/Express

Bei Expressversand (Zustellung innerhalb von 24 Stunden oder schneller) oder Terminfracht werden die effektiven Frachtkosten nach Volumen und Gewicht berechnet.

LKW-Transport (Sammeltransport)

Bei Versand mit unseren eigenen LKWs bzw. mit Spedition erheben wir folgende anteilige Frachtkosten, abhängig vom Warenwert:

unter 1750,- € Netto-Warenwert: 10 %, mindestens 50,- €
über 1750,- € Netto-Warenwert: frachtfrei

Mindermengenzuschlag

Für Mindermengen von weniger als 50,- € wird ein Zuschlag von 18,- € pauschal berechnet.

Schlussbemerkungen

Lieferzeiten

Die Lieferzeit beträgt bei Kanälen und Formteilen in der Regel 10 bis 15 Arbeitstage.

Bei Aufmaßteilen beträgt die Lieferzeit 3 bis 5 Arbeitstage ab Werk.

Kürzere Lieferzeiten sind nur nach Absprache bzw. rechtzeitiger vorheriger

Anmeldung möglich.

Sonderbauteile auf Anfrage.

Warenrücknahme

Da unsere Produkte auftrags- und kundenbezogen gefertigt werden, ist eine Rücknahme der Artikel ausgeschlossen.

Allgemeine Anmerkungen

Alle Preise verstehen sich zzgl. Mehrwertsteuer.

Die von uns bestätigten Liefertermine beziehen sich in der Regel auf den Liefertag ab Werk.

Wir liefern ausschließlich auf Grund unserer Allgemeinen Geschäftsbedingungen.

Allgemeine Geschäftsbedingungen

1. Allgemeines

Die nachstehenden Bedingungen gelten für alle mit uns getroffenen Vereinbarungen, sofern nicht ausdrücklich abweichende Vereinbarungen getroffen wurden. Abweichende Bedingungen des Vertragspartners gelten nicht, auch wenn wir diesen nicht ausdrücklich widersprechen.

2. Vereinbarung und Lieferung

Angebote sind freibleibend. Selbstlieferung bleibt vorbehalten. Inhalt und Umfang der Lieferung ergeben sich ausschließlich aus diesem Vertrag. Maßgeblich ist unsere schriftliche Auftragsbestätigung. Mündliche Zusagen werden nur Bestandteil der Leistungsbeschreibung, wenn bei Vertragsabschluss ausdrücklich darauf Bezug genommen wird. Zusätzliche Vereinbarungen und Änderungen bedürfen zu Ihrer Wirksamkeit unserer schriftlichen Bestätigung. Bei telefonischer Auftragserteilung trägt der Besteller die Verantwortung für die Richtigkeit der einzelnen Angaben. Der Vertragspartner ist verpflichtet, unsere Ausführungszeichnungen und Beschreibungen unverzüglich auf die örtlichen Ausführungsmöglichkeiten zu überprüfen und uns mögliche Unstimmigkeiten sofort mitzuteilen.

Die zu unserem Angebot gehörenden Unterlagen sind nur annähernd maßgebend, soweit diese nicht ausdrücklich als verbindlich bezeichnet sind. Wir behalten uns Konstruktions- und Formveränderungen während der Lieferzeit vor, soweit diese den Vertragsgegenstand in Funktion und äußerem Aussehen nicht unzumutbar ändern. Alle Unterlagen des Angebots verbleiben unser Eigentum und dürfen Dritten nicht zugänglich gemacht werden. Sie sind uns, falls der Auftrag nicht erteilt wird, auf Verlangen zurückzugeben.

Unsere Angebote dürfen nur mit unserer schriftlichen Zustimmung weiterverwendet werden.

Fristen und Termine sind unverbindlich, soweit diese nicht schriftlich zugesagt werden. Die Einhaltung unserer Leistungsverpflichtung setzt eine rechtzeitige und ordnungsgemäße Erfüllung der Verpflichtung des Bestellers voraus. Die Angabe von Fristen, welche stets vom Tage der Auftragsbestätigung laufen, erfolgt unter dem Vorbehalt vertragsgemäßer Mitwirkung des Bestellers. Termine und Lieferfristen sind einzuhalten, wenn die Ware am Tag des Liefertermins das Lager verlassen hat oder Versandbereitschaft gemeldet wurde. Anlieferungszeiten können nicht garantiert werden. Teillieferungen und -Rechnungen sind zulässig, soweit diese zumutbar sind.

Termine und Lieferzeiten können angemessen verlängert werden, wenn unvorhergesehene Hindernisse eintreten, die wir trotz nach den Umständen des Falles zumutbarer Sorgfalt und unter Einsatz angemessener Mittel nicht abwenden können. Es spielt dabei keine Rolle, ob diese Umstände bei uns, unseren Zulieferern oder Subunternehmern eintreten. Dem Besteller werden etwaige Hindernisse umgehend mitgeteilt.

Ein Rücktritt vom Vertrag, begründet durch etwaige Hindernisse, kann nicht gewährt werden, außer dieser findet auf Maßgabe gesetzlicher Bestimmungen und in Abstimmung mit uns statt.

Tritt der Besteller unberechtigt vom Vertrag zurück oder verhindert er die Vertragsdurchführung, wird der Besteller zu einer Zahlung von 25% des Auftragswertes verpflichtet. Dem Besteller obliegt die Nachweispflicht eines geringeren Schadensersatzanspruches. Die Geltendmachung eines höheren Schadens bleibt uns vorbehalten.

3. Versand und Gefahrenübergang

Die Lieferung erfolgt, wenn nichts anderes vereinbart wurde, ab Werk.

Ein Versand erfolgt stets auf Gefahr des Bestellers. Die Gefahren des zufälligen Untergangs und der zufälligen Verschlechterung geht mit Übergabe an den Beförderer bzw. mit Verlassen des Werkes oder Lagers auf den Besteller über, ohne dass es hierzu einer Anzeige bedarf.

Erfolgt eine Lieferung frei Baustelle oder frei Lager, bedeutet das unabgeladen über eine mit schwerem LKW nutzbare Zufahrt. Das Abladen hat unverzüglich und sachgemäß durch den Abnehmer zu erfolgen. Eventuelle Wartezeiten oder Kosten, die durch eine Nichterfüllung der Pflichten des Abnehmers entstehen, werden gesondert berechnet.

4. Preise und Zahlungsbedingungen

Es werden die am Tag der Bestellung gültigen Preise, zuzüglich der gesetzlichen Mehrwertsteuer, in Rechnung gestellt. Die Preise verstehen sich ab Werk, zuzüglich Frachtkosten, wenn nicht anderweitige Vereinbarungen ausdrücklich festgeschrieben wurden. Bei Lieferungen, welche länger als 3 Monate nach Vertragsabschluss erfolgen, behalten wir uns vor, die am Liefertag gültigen Preise zu berechnen.

Alle Rechnungen sind netto ohne Skontoabzug spätestens bei Lieferung zahlbar. Die Annahme von Checks oder Wechseln erfolgt zahlungshalber, sämtliche damit verbundenen Kosten gehen zu Lasten des Rechnungsempfängers. Wir behalten uns vor, Scheck- und Wechselzahlungen abzuweisen.

Bei Zielüberschreitung ist der Besteller zur Zahlung von Verzugszinsen in Höhe von 5% über dem gültigen Basissatz verpflichtet. Eine Geltendmachung weiteren Verzugschadens bleibt vorbehalten.

Der Besteller kann uns gegenüber nur mit rechtskräftigen und unstreitigen Gegenforderungen aufrechnen, Forderungen zurückhalten oder verweigern.

Sollte sich nach Vertragsabschluss herausstellen, dass unser Zahlungsanspruch gefährdet ist, sind wir berechtigt, alle Leistungen zu verweigern und alle etwaigen offenen, auch gestundeten Rechnungsbeträge fällig zu stellen, bis der Besteller die Forderungen begleicht oder Sicherheiten in angemessener Höhe leistet.

Erfolgt keine Zahlung oder Sicherheitsleistung innerhalb von 10 Arbeitstagen, sind wir zum Rücktritt vom Vertrag berechtigt.

5. Eigentumsvorbehalt

Die gelieferte Ware bleibt bis zur vollständigen Bezahlung sämtlicher Forderungen aus der Geschäftsbeziehung zwischen uns und dem Besteller unser Eigentum. (Vorbehaltsware)

Der Besteller ist berechtigt, die Vorbehaltsware zu veräußern oder anderweitig einzusetzen, sofern dies zu seinem normalen Geschäftsbetrieb gehört. Verpfändung, Sicherheitsübereignung oder Sicherheitsabtretung ist ihm nicht gestattet. Der Besteller ist verpflichtet, unsere Rechte als Vorbehaltswareigentümer beim Weiterverkauf von Vorbehaltsware auf Kredit zu sichern. Die dem Besteller aus der Weiterveräußerung oder sonstigen Verfügung über die Vorbehaltsware entstehende Forderung tritt der Besteller schon jetzt an uns ab, wir nehmen die Abtretung schon jetzt an.

Bei Pfändung oder sonstigen Eingriffen Dritter hat uns der Besteller unverzüglich zu benachrichtigen. Ihm wird untersagt, mit seinen Abnehmern Abreden zu treffen, die unsere Rechte beeinträchtigen können. Der Besteller ist verpflichtet, die Vorbehaltsware gegen etwaige Beschädigung oder Schwund zu versichern.

Wir sind berechtigt, die Befugnis zur Weiterverfügung über die Vorbehaltsware und zur Einziehung der an uns abgetretenen Forderungen zu widerrufen, wenn der Besteller in Zahlungsrückstand gerät oder Umstände bekannt werden, die seine Kreditwürdigkeit mindern. Auf unser Verlangen ist der Besteller verpflichtet, sämtliche zur Einziehung erforderlichen Angaben über die abgetretenen Forderungen einschließlich der zur Durchsetzung erforderlichen Unterlagen zur Verfügung zu stellen und seinen Schuldnern die Abtretung anzuzeigen.

Bei Zahlungsrückstand oder anderem vertragswidrigen Verhalten des Bestellers sind wir auch ohne vorherige Fristsetzung berechtigt, vom Vertrag zurückzutreten und die Vorbehaltsware zurückzunehmen. Der Besteller ist zur Herausgabe verpflichtet. Zur Übernahme der Vorbehaltsware gestattet uns der Besteller unwiderruflich, seine Geschäfts- und Lagerräume ungehindert zu betreten und die Vorbehaltsware mitzunehmen.

Eine Be- und Verarbeitung nimmt der Besteller für uns vor, ohne dass uns daraus Verpflichtungen entstehen. Bei Verarbeitung, Verbindung, Vermischung oder Vermengung mit anderer, nicht uns gehörender Ware, steht uns der dabei entstehende Miteigentumsanteil an der neuen Sache im Verhältnis des Rechnungswertes der Vorbehaltsware zu den übrigen Waren zu. Erwirbt der Besteller Alleineigentum an der neuen Sache, räumt er uns das Miteigentum ein und verwahrt die Sache unentgeltlich für uns. Wird die Vorbehaltsware zusammen mit Vorbehaltsware anderer Lieferanten weiterveräußert, gleich ob ohne oder nach Verarbeitung, Verbindung, Vermischung oder Vermengung, so gilt die oben vereinbarte Vorausabtretung nur in Höhe des Rechnungswertes unserer Vorbehaltsware, die zusammen mit anderen Vorbehaltswaren weiterveräußert wird.

Zur Sicherung unserer Forderungen gegen den Besteller tritt uns der Besteller auch Forderungen ab, die ihm durch Verbindung des Liefergegenstandes mit seinem Grundstück gegen einen Dritten erwachsen. Wir nehmen diese Abtretung schon jetzt an.

Wir verpflichten uns, die uns nach den vorstehenden Bestimmungen zustehenden Sicherungen nach unserer Wahl auf Verlangen des Bestellers insoweit freizugeben, als der realisierbare Wert der Sicherheiten die zu sichernden Forderungen um mehr als 20% übersteigt.

6. Gewährleistung

Der Besteller ist verpflichtet, bei Kaufverträgen die gelieferte Ware bei Anlieferung unverzüglich zu untersuchen und erkennbare Mängel unverzüglich in Textform mitzuteilen. Verdeckte Mängel sind unverzüglich nach Feststellung in Textform mitzuteilen. Beanstandungen sind nach Möglichkeit vor Verarbeitung, Benutzung, Weiterveräußerung oder Einbau der gelieferten Ware in Textform mitzuteilen und unsere Weisung abzuwarten.

Aus Sachmängeln, die den Wert oder die Tauglichkeit der Ware zu dem uns bekannten Gebrauch nicht oder unwesentlich beeinträchtigen, kann der Besteller keine Rechte herleiten.

Weist die Ware bei Gefahrenübergang bzw. das Werk bei Abnahme Sachmängel auf, so sind wir zur Nacherfüllung berechtigt und verpflichtet. Die Nacherfüllung erfolgt nach unserer Wahl durch Nachbesserung oder Ersatzlieferung, wobei wir zur zweimaligen Nachbesserung berechtigt sind. Die Kosten der Nacherfüllung, insbesondere Transport-, Wege-, Arbeits- und Materialkosten, gehen zu unseren Lasten, soweit sich die Aufwendungen nicht dadurch erhöhen, dass die gelieferte Ware an einen anderen Ort verbracht wurde.

Sofern die Nacherfüllung endgültig, in einer vom Besteller gesetzten angemessenen Frist fehlschlägt, nicht erfolgt oder verweigert wird, ist der Besteller berechtigt, vom Vertrag zurückzutreten, eine Minderung oder Schadensersatz statt der Leistung zu verlangen.

Führt ein Sachmangel oder eine Pflichtverletzung zu einem Schaden, so haften wir nach den gesetzlichen Bestimmungen, sofern es sich nicht um einen Personenschaden handelt, der Schaden unter das Produkthaftungsgesetz oder auf Vorsatz oder grober Fahrlässigkeit beruht.

Sofern der Schaden auf einer schuldhaften Verletzung einer wesentlichen Vertragspflicht beruht, haften wir im Übrigen nur für den vertragstypischen Schaden.

Weitergehende vertragliche Ansprüche des Bestellers sind ausgeschlossen. Wir haften deshalb insbesondere nicht für Schäden, die nicht am Liefergegenstand bzw. Werk selbst entstanden sind und für entgangenen Gewinn oder sonstige Vermögensschäden des Bestellers, es sei denn, wir handeln vorsätzlich oder grob fahrlässig.

Im Falle der Verletzung einer vorvertraglichen Pflicht oder eines schon bei Vertragsabschluss bestehenden Leistungshindernisses (§§ 311 Abs. 2, 311 a BGB) beschränkt sich unsere Ersatzpflicht auf das negative Interesse.

§ 478 BGB bleibt unberührt.

7. Verjährung und Mängelansprüche

Der Nichterfüllungsanspruch des Bestellers, das Recht auf Rücktritt und Minderung sowie Schadensersatz verjähren vorbehaltlich der §§ 202, 438 Abs. 3, 479, 634 Abs. 3 BGB in einem Jahr ab Anlieferung der Ware bzw. Abnahme des Werkes. Bei einem Bauwerk oder einem Werk, dessen Erfolg in der Einbringung von Planungs- oder Überwachungsleistungen hierfür besteht oder bei der Lieferung einer Sache, die entsprechend ihrer üblichen Verwendungsweise für eine Bauwerk verwendet worden ist und dessen Mangelhaftigkeit verursacht hat, beträgt die Verjährungsfrist fünf Jahre.

Für Ansprüche aus dem Produkthaftungsgesetz und in Fällen von Vorsatz bleibt es bei der gesetzlichen Verjährung.

8. Schlussbestimmung

Eine mögliche Unwirksamkeit einzelner Bestimmungen berührt nicht die Wirksamkeit der übrigen.

Gerichtsstand für alle aus dem Rechtsverhältnis sowie über sein Entstehen und seine Wirksamkeit entstehenden Rechtsstreitigkeiten einschließlich Scheck- und Wechselklagen und Erfüllungsort für alle Verpflichtungen aus dem Vertragsverhältnis ist Meiningen. Dieser Gerichtsstand ist nicht ausschließend.



GSP Lüftungstechnik GmbH · Gewerbepark Am Bahnhof 4 · 36456 Barchfeld-Immelborn
Tel.: 0 36 95/55 29-0 · Fax: -10 · E-Mail: info@gsp-lueftungstechnik.de